



ark.master®

декоративные
экраны

Красивое решение
для теплой атмосферы

«Классический»



Комплектация:
 Обвязка (B=70 мм) – 4 шт.
 Угловой элемент (ШxВ, мм):
 145x145 – 2 шт.
 Торцевой элемент (ШxВ, мм):
 220x145 мм – 2 шт.
 Заполнение (ротанговое полотно)

Размеры экрана:

Ширина, мм
 720, 900, 1250

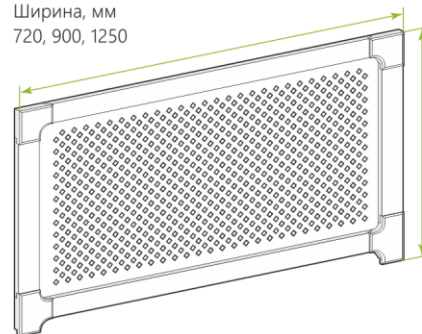

Высота, мм
 795, 975, 1325

Классический экран представляет собой стандартный набор элементов. При помощи такого набора (укоротив при необходимости отдельные элементы), а также торцевых, угловых элементов и дополнительного набора, приобретаемых отдельно, вы сможете закрыть нишу любого размера.

Можно приобрести отдельно конструктивные элементы:

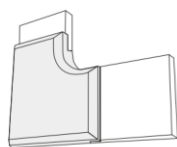

Угловой элемент
 (ШxВ, мм) – 145x145

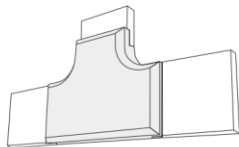

Торцевой элемент
 (ШxВ, мм) – 220x145

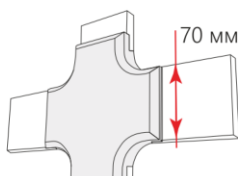

Крестовой элемент
 (ШxВ, мм) – 220x220

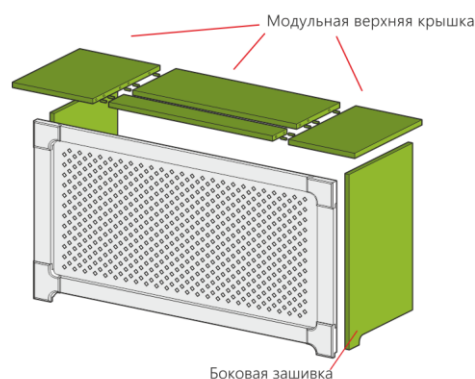

Виды отделки: МДФ, без отделки (под покраску)

«Контур»

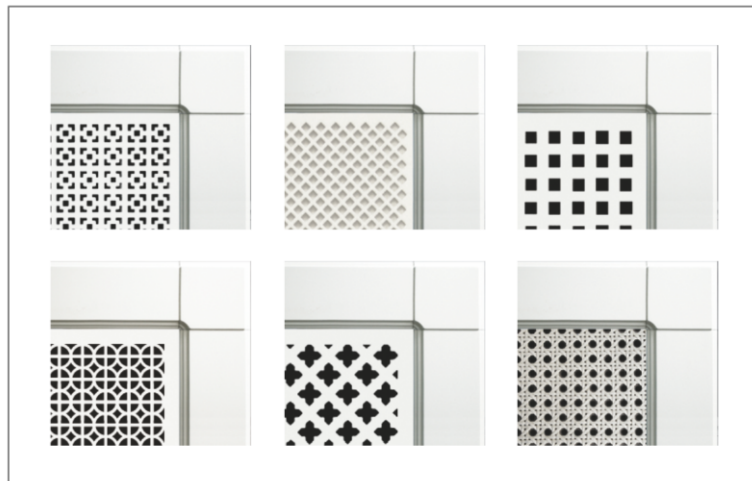

Размеры экрана (ШxВ, мм):
 740, 1360x805, 1425

Данный экран представляет собой стандартный набор элементов. При помощи такого набора Вы можете собрать экран любого размера.

Комплектация:

Обвязка (B=90 мм) — 4 шт.
 Угловой элемент (ШxВ, мм): 90x90 — 4 шт.

Внимание! Заполнение в стандартную комплектацию не входит и приобретается отдельно.

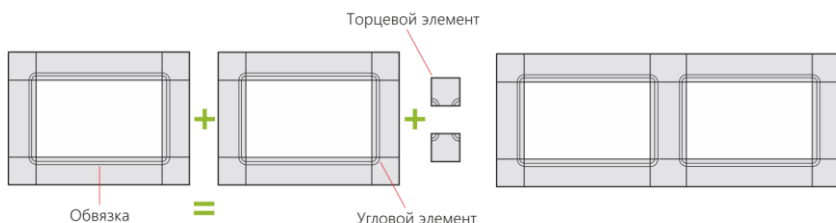

Виды отделки: МДФ, без отделки (под покраску)

Можно приобрести отдельно:

- 1. Ножка (90x65 мм)
- 2. Торцевой элемент (90x90 мм)

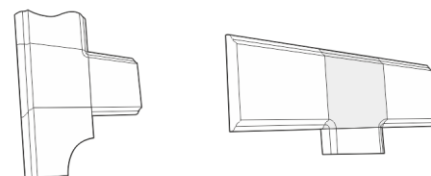

«Стандарт»



Размер рамки (ШxВ, мм):
870x570
1170x570

Ширина профиля: 40 мм
(кашированный МДФ)
Заполнение:
перфорированный ХДФ

«Модерн»



Размер рамки (ШxВ, мм):
900x600
1200x600

Ширина профиля: 55 мм
(кашированный МДФ)
Заполнение:
перфорированный ХДФ

«Классик»



Размер рамки (ШxВ, мм):
910x610
1210x610

Ширина профиля: 60 мм
(кашированный МДФ)
Заполнение:
перфорированный ХДФ

«Модерн короб»



Размер короба (ШxВxГ, мм):
900x600x200
1200x600x200

Ширина профиля: 55 мм
(кашированный МДФ)
Заполнение:
перфорированный ХДФ

«Массив»



Размер рамки (ШxВ, мм):
600x600
900x600
1200x600

Ширина профиля: 40 мм
(массив бука)
Заполнение:
диагональное
и прямое плетение

«Модерн плюс»



Размер рамки (ШxВ, мм):
900x600
1200x600

Ширина профиля: 55 мм
(кашированный МДФ)
Заполнение:
двойной рисунок
перфорированный ХДФ

«Ромашки»



Размер рамки (ШxВ, мм):
870x570
1170x570

Размер короба (ШxВxГ, мм):
870x600x200
1170x600x200

Узоры заполнения:
Ромашки

Виды отделки:
Кашированный МДФ
Заполнение ХДФ
Белый
Венге

Срок изготовления
10 рабочих дней

«Бамбук»



Размер рамки (ШxВ, мм):
870x570
1170x570

Размер короба (ШxВxГ, мм):
870x600x200
1170x600x200

Узоры заполнения:
Бамбук

Виды отделки:
Кашированный МДФ
Заполнение ХДФ
Белый
Венге

Срок изготовления
10 рабочих дней

«Греция»



Размер рамки:
По индивидуальным
заказам

Размер короба:
По индивидуальным
заказам

Виды отделки:
МДФ, декорированный
Эмаль белая
Махагон

Срок изготовления
10 рабочих дней

«Марракеш»



Размер рамки:
По индивидуальным
заказам

Размер короба:
По индивидуальным
заказам

Виды отделки:
МДФ, декорированный
Эмаль белая
Махагон

Срок изготовления
10 рабочих дней

«Экраны из массива дуба и лиственницы»



Размер рамки:
По индивидуальным
заказам

Размер короба:
По индивидуальным
заказам

Виды отделки:
6/0

Срок изготовления
10 рабочих дней

«Экраны из массива дуба и лиственницы»



Размер рамки:
По индивидуальным
заказам

Размер короба:
По индивидуальным
заказам

Виды отделки:
6/0

Срок изготовления
10 рабочих дней

«Экстра»

Профиль МДФ 55мм

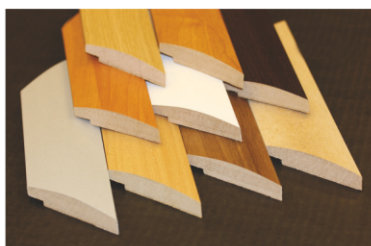

Заполнение:
перфорированный ХДФ

Ротанговое полотно

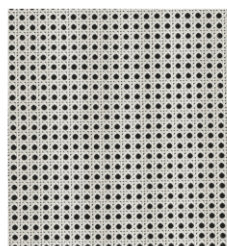

**С ассортиментом перфорированных панелей
можно ознакомиться на оборотной стороне**

Срок изготовления
5 рабочих дней



Размер рамки:
По индивидуальным
заказам

Размер короба:
По индивидуальным
заказам

Ширина профиля: **55 мм**
(кашированный МДФ)
Заполнение:
перфорированный ХДФ
ротанговое полотно

Внимание!

- Для обеспечения возможности его крепления, экран должен заходить за край ниши как минимум на ширину профиля.
- Для обеспечения воздухообмена и исключения попадания влаги на нижнюю часть экрана во время уборки, должно оставаться некоторое расстояние между экраном и полом

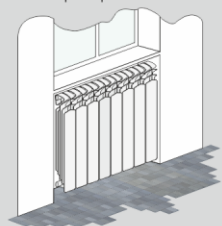

Для радиаторов, расположенных в нишах, подходят экраны комплектации рамки.

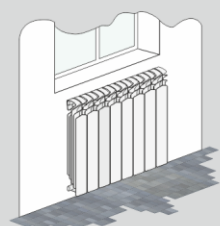

Для радиаторов, расположенных открыто вдоль стен, подходят экраны комплектации короб.



	«Массив» (рамка)	«Массив» (короб)	«Классический»	«Контур»	«Марракеш»	«Греция»
Массив дерева, без отделки						
Массив лиственницы		○				
Массив бука	●					
Массив дуба		○				
МДФ, без отделки			●	●		
МДФ, декорированный						
Эмаль белая					○	○
Махагон					○	○

	«Стандарт»	«Модерн»	«Модерн Плюс»	«Классик»
МДФ, декорированный финиш-пленкой				
Белый	●	●	●	●
Венге	●	●	●	●
Ольха	●	●	○	○
Вишня	●	●	○	○
Бук	●	○	○	○
Алюминий	○	○	○	○
Клен	○	○	●	●
Дуб	●	●	●	○
Орех	○	○	○	○
Без отделки	○	○	○	○

● В наличии ○ Изготавливается на заказ

Виды перфораций ХДФ

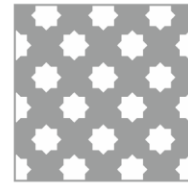

«Вероника»



«Готика»

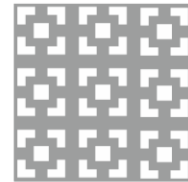

«Дамаско»

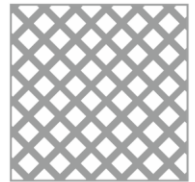

«Дедало»



«Квадро 8-28»

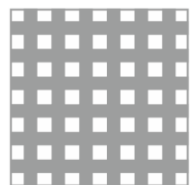

«Квадро 10-20»



«Квадро 11-45»

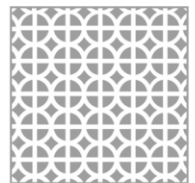

«Романико»

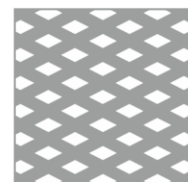

«Ромбо»

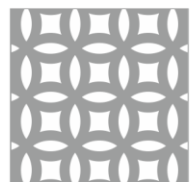

«Сусанна»

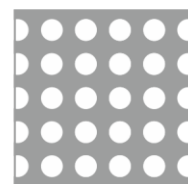

«Форс 16»



«Франц»

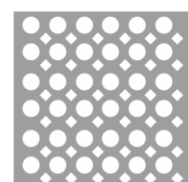

«Цирко»



«Эленико»



С подробной информацией можно ознакомиться на сайте www.arkmaster.ru

- При производстве экранов используются массив дерева и МДФ. Экологически чистые материалы — залог здоровой атмосферы в Вашем доме.
- Конструкция декоративного экрана разработана таким образом, чтобы ничего не препятствовало нормальному воздухообмену.



Срок изготовления
5 рабочих дней

Размер рамки: по индивидуальным заказам

Ширина профиля: от 40 до 80 мм (интерьерный багет)
Заполнение: перфорированный ХДФ, ротанговое полотно

Дополнительные товары для экранов

Ножки для экранов



Ножки для экранов «Стандарт», «Модерн», «Модерн плюс», «Классик» и «Контур» позволяет избежать монтажа на стену. Установите экран на ножки с помощью самонарезных шурупов или клея, и приставьте его к радиатору отопления.

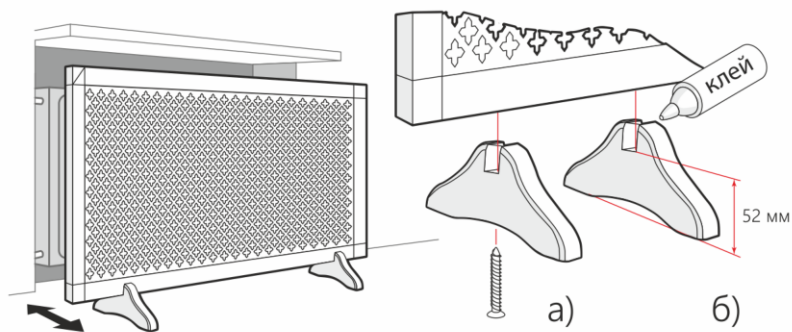

Металлические кронштейны для экранов комплектации Рамка

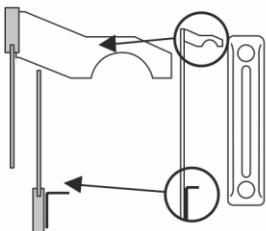

Для экранов «Модерн», «Модерн плюс», «Стандарт» и «Классик» используйте специальные металлические подвесы для установки на радиатор отопления.

